

Новая редакция стандарта
ИСО/МЭК 15408

Информационная технология.
Методы и средства
обеспечения безопасности.
Критерии оценки
безопасности
информационных технологий

Эволюция стандарта ISO 15408

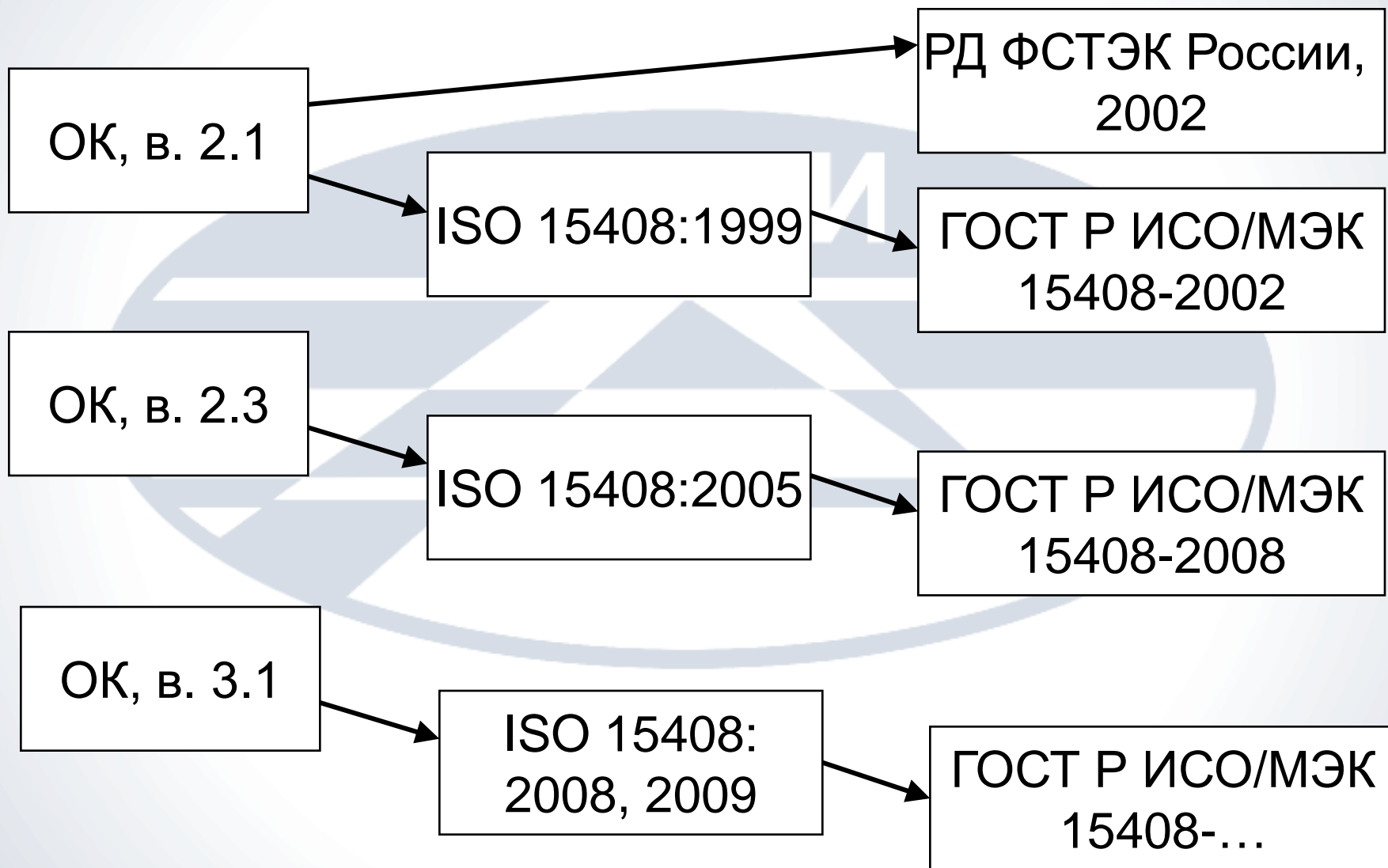

Часть 1 Введение и общая модель

- попытка сделать эту часть более ясной
- развитие терминологии
- отражение изменений классов ASE/APE

Содержание ЗБ

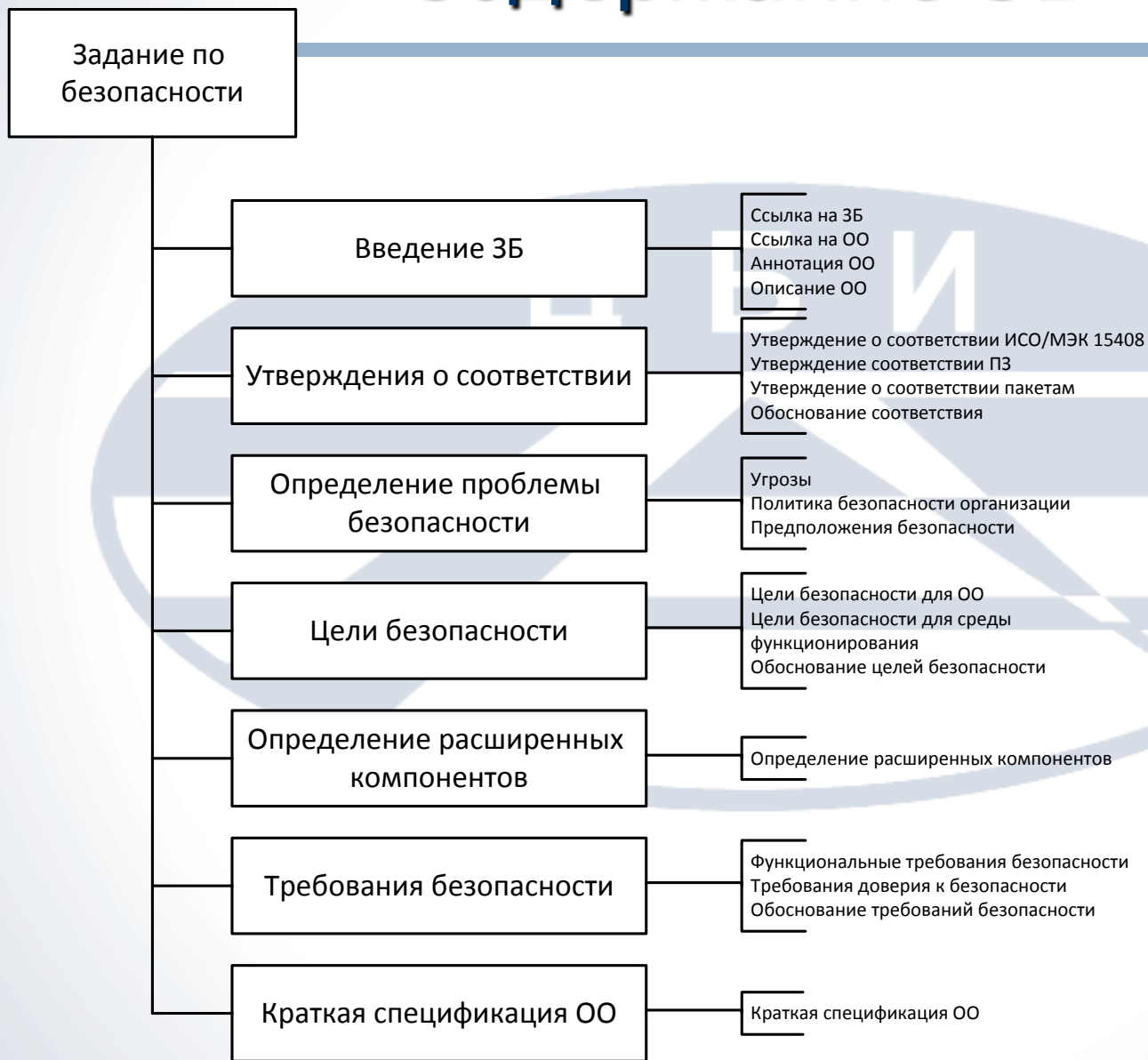

Содержание ЗБ: для низкого уровня доверия (ОУД1)

Задание по
безопасности
(для низкого доверия)

Введение ЗБ

Ссылка на ЗБ
Ссылка на ОО
Аннотация ОО
Описание ОО

Утверждение о соответствии

Утверждение о соответствии ИСО/МЭК 15408
Утверждение соответствия ПЗ
Утверждение о соответствии пакетам
Обоснование соответствия

Цели безопасности

Цели безопасности для среды
функционирования

Определение расширенных
компонентов

Определение расширенных компонентов

Требования безопасности

Функциональные требования безопасности
Требования доверия к безопасности
Обоснование требований безопасности

Краткая спецификация ОО

Краткая спецификация ОО

Содержание ПЗ



Содержание ПЗ: для низкого уровня доверия (ОУД1)

Профиль защиты
(для низкого уровня доверия)



Часть 2 Функциональные компоненты безопасности

- изменено название («требования» → «компоненты»)
- удаление семейств FPT_SEP и FPT_RVM

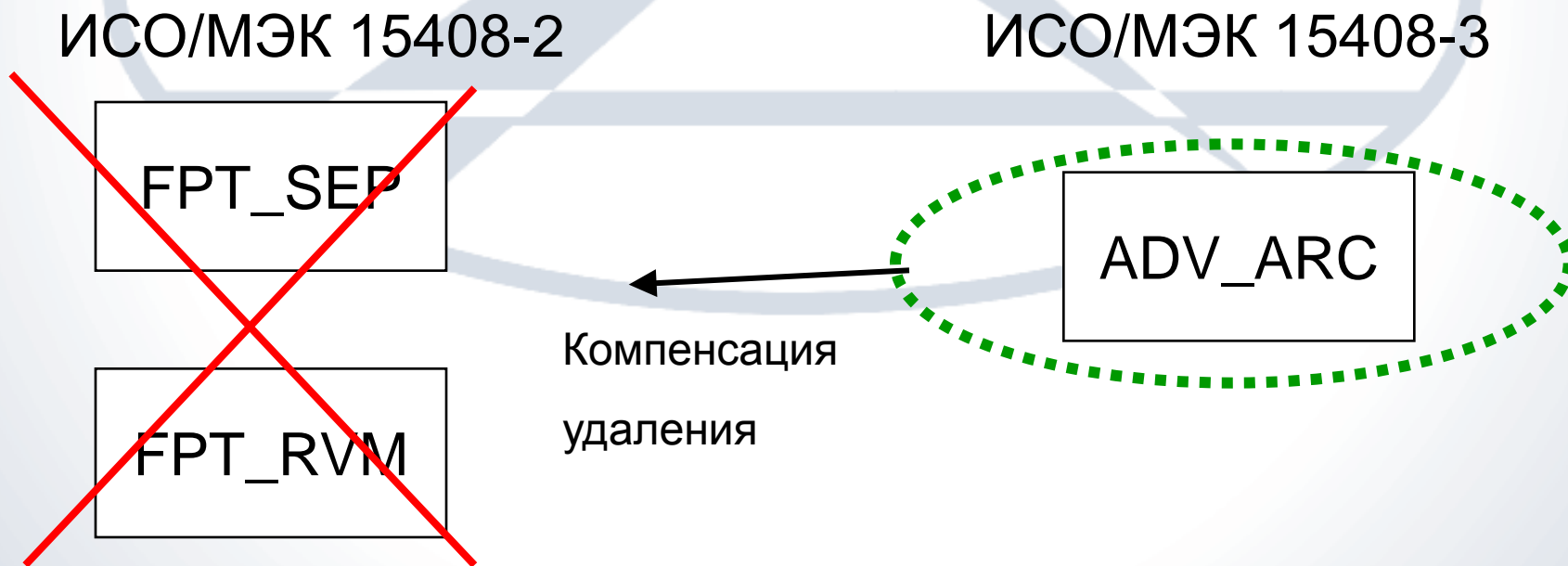

Часть 3 Компоненты доверия к безопасности

- изменено название («требования» → «компоненты»)
- изменения в классах

ASE/APE – Оценка ЗБ/ПЗ

ACM/ADO/AGD/ALC – Поддержка жизненного цикла/Документация руководств

ADV – Разработка

ATE – Тестирование

AVA – Оценка уязвимостей

ASE/APE – Оценка ЗБ/ПЗ

- объединение описательных и ссылочных частей
- улучшение обоснования угроз, политик, предположений, требований

Классы АСМ/АДО/АГД/АЛС

ИСО/МЭК 15408:2005-3

ИСО/МЭК 15408:2008-3

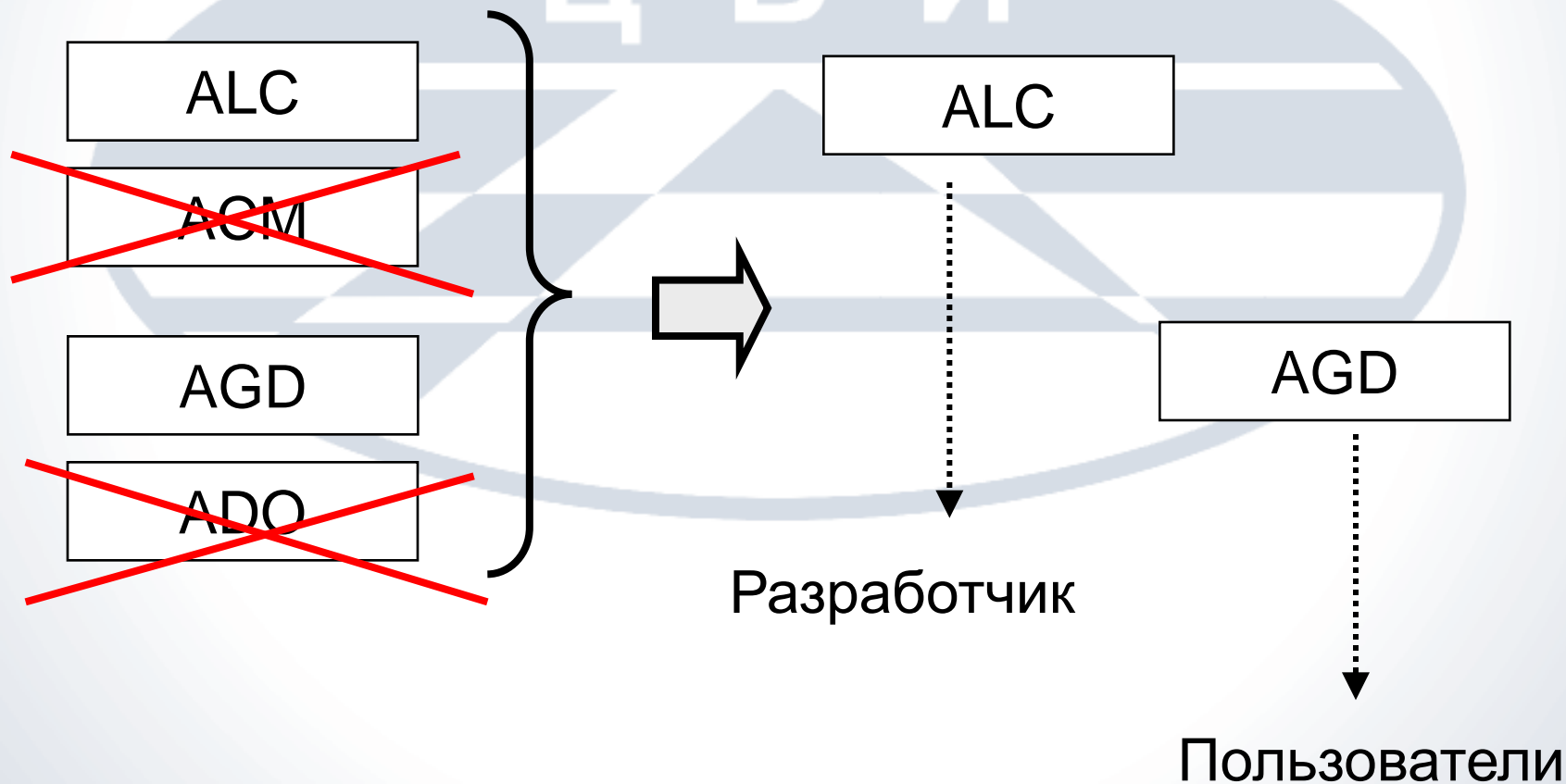

Класс ADV

- сокращение усилий
- изменения в составе семейств

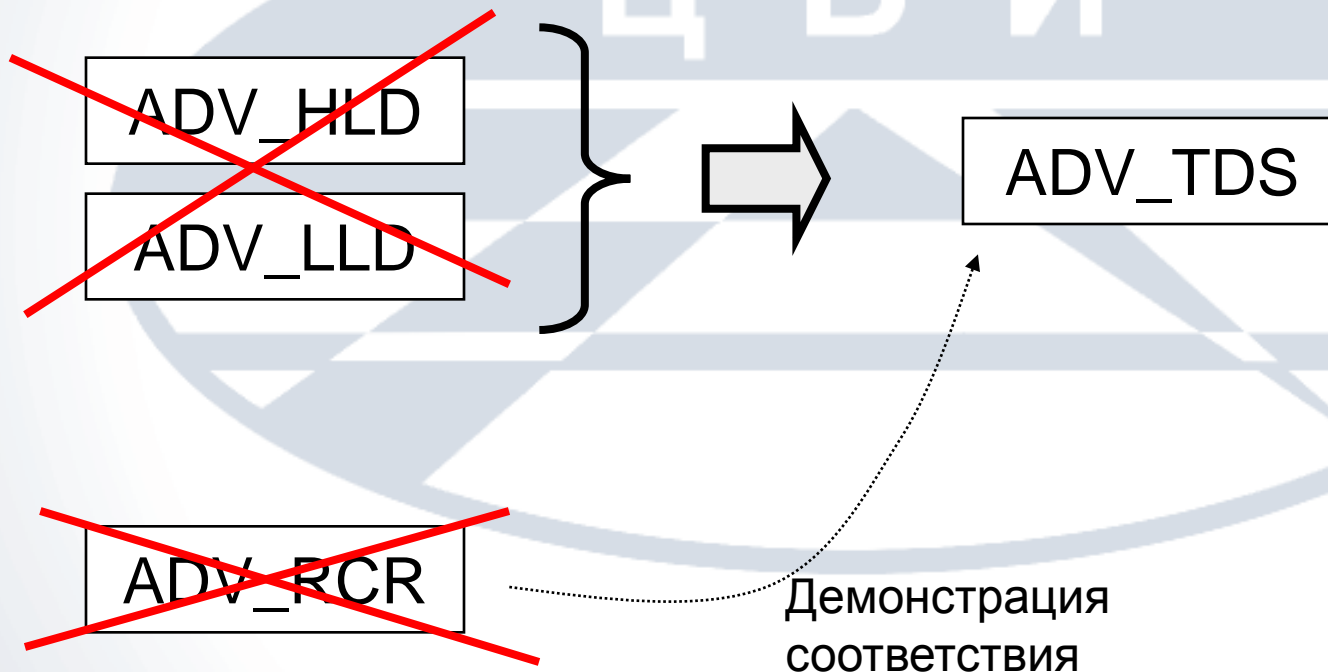

Класс АТЕ

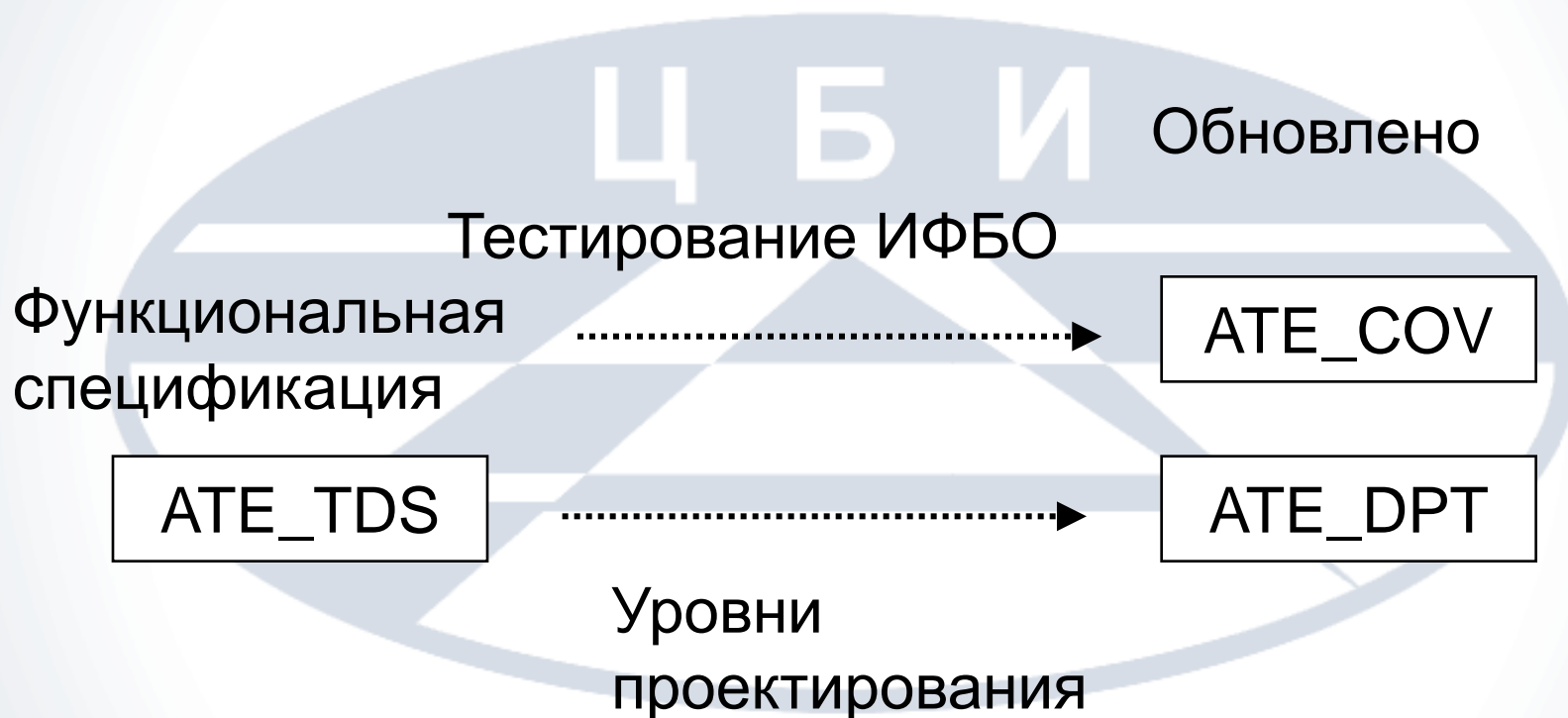

Класс AVA

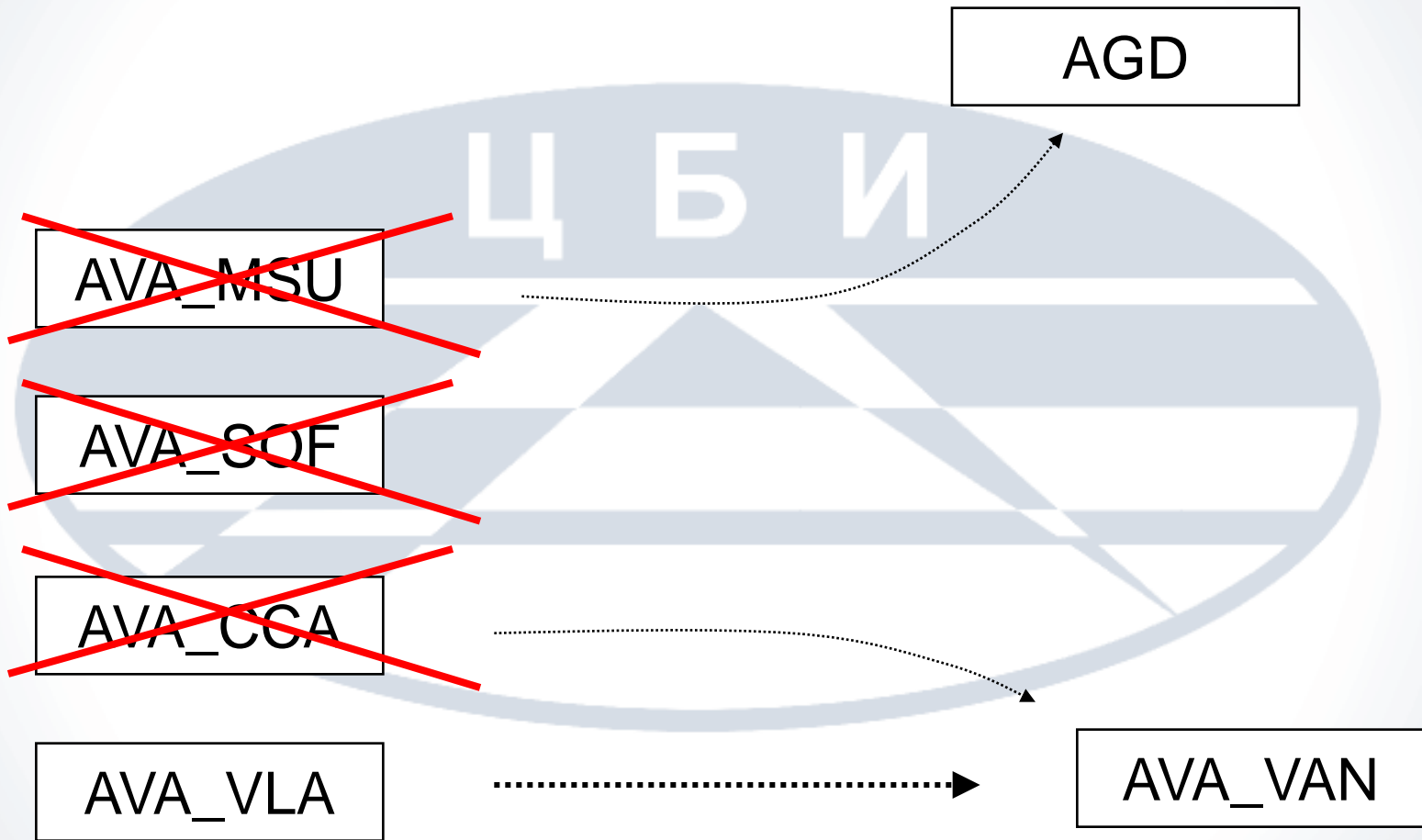

Новая редакция национального стандарта

Программа национальной стандартизации на 2011 г.

ГОСТ Р ИСО/МЭК
15408-1-...



Разработчик –
Центр безопасности
Информации
(ООО «ЦБИ», г.Юбилейный)



www.cbi-info.ru



Уведомление о
разработке

Программа национальной стандартизации на 2012 г.

ГОСТ Р ИСО/МЭК
15408-2-...

ГОСТ Р ИСО/МЭК
15408-3-...

ГОСТ Р ИСО/МЭК
18045-...

Уведомление

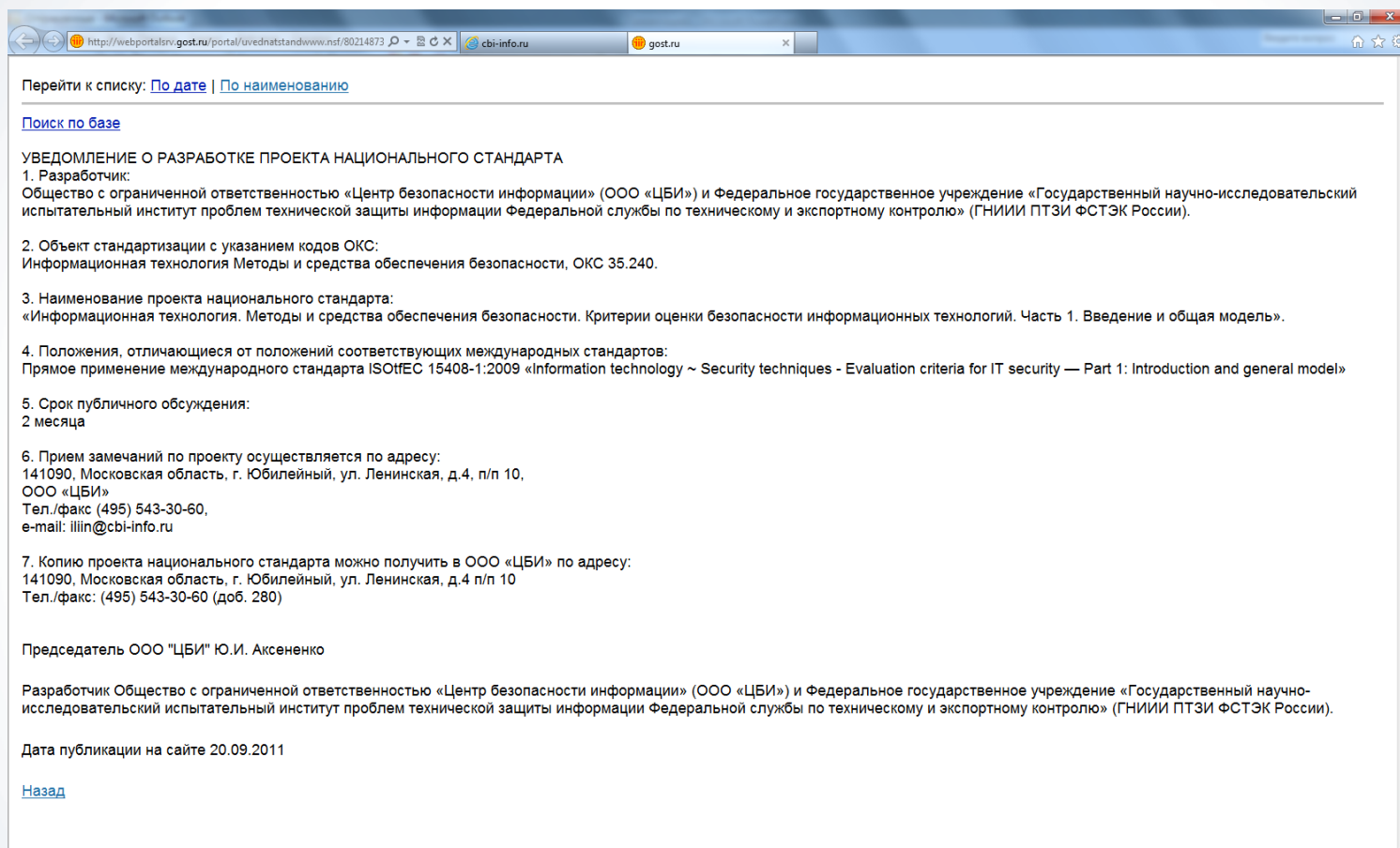

Перейти к списку: [По дате](#) | [По наименованию](#)

[Поиск по базе](#)

УВЕДОМЛЕНИЕ О РАЗРАБОТКЕ ПРОЕКТА НАЦИОНАЛЬНОГО СТАНДАРТА

1. Разработчик:
Общество с ограниченной ответственностью «Центр безопасности информации» (ООО «ЦБИ») и Федеральное государственное учреждение «Государственный научно-исследовательский испытательный институт проблем технической защиты информации Федеральной службы по техническому и экспортному контролю» (ГНИИИ ПТЗИ ФСТЭК России).

2. Объект стандартизации с указанием кодов ОКС:
Информационная технология Методы и средства обеспечения безопасности, ОКС 35.240.

3. Наименование проекта национального стандарта:
«Информационная технология. Методы и средства обеспечения безопасности. Критерии оценки безопасности информационных технологий. Часть 1. Введение и общая модель».

4. Положения, отличающиеся от положений соответствующих международных стандартов:
Прямое применение международного стандарта ISO/IEC 15408-1:2009 «Information technology ~ Security techniques - Evaluation criteria for IT security — Part 1: Introduction and general model»

5. Срок публичного обсуждения:
2 месяца

6. Прием замечаний по проекту осуществляется по адресу:
141090, Московская область, г. Юбилейный, ул. Ленинская, д.4, п/л 10,
ООО «ЦБИ»
Тел./факс (495) 543-30-60,
e-mail: iliiin@cbi-info.ru

7. Копию проекта национального стандарта можно получить в ООО «ЦБИ» по адресу:
141090, Московская область, г. Юбилейный, ул. Ленинская, д.4 п/л 10
Тел./факс: (495) 543-30-60 (доб. 280)

Председатель ООО "ЦБИ" Ю.И. Аксененко

Разработчик Общество с ограниченной ответственностью «Центр безопасности информации» (ООО «ЦБИ») и Федеральное государственное учреждение «Государственный научно-исследовательский испытательный институт проблем технической защиты информации Федеральной службы по техническому и экспортному контролю» (ГНИИИ ПТЗИ ФСТЭК России).

Дата публикации на сайте 20.09.2011

[Назад](#)

<http://webportalsrv.gost.ru/portal/uvednatstandwww.nsf/80214873d9f3dde7c225711e004a262a/3268c58846ca591d442579110042da96?OpenDocument>

Проект стандарта

<http://www.cbi-info.ru/news/show-39.htm>

Главная страница :: [Новости](#) :: Компания ООО «ЦБИ» подготовила первую редакцию проекта национального стандарта ГОСТ Р ИСО/МЭК 15408-1

НОВОСТИ

04.10.2011

Компания ООО "ЦБИ" подготовила первую редакцию проекта национального стандарта ГОСТ Р ИСО/МЭК 15408-1

Обществом с ограниченной ответственностью «Центр безопасности информации» подготовлена первая редакция проекта национального стандарта ГОСТ Р ИСО/МЭК 15408-1 «Информационная технология. Методы и средства обеспечения безопасности. Критерии оценки безопасности информационных технологий. Часть 1. Введение и общая модель».

Соответствующее уведомление о разработке проекта государственного стандарта размещено на сайте Федерального агентства по техническому регулированию и метрологии 20.09.2011 г.

Копию проекта национального стандарта можно получить в ООО «ЦБИ».

Прием замечаний по проекту осуществляется по адресу: 141090, Московская область, г. Юбилейный, ул. Пионерская, д.1/4, ООО «ЦБИ»

Тел./факс (495) 543-30-60 доб. 280, e-mail: iilin@cbi-info.ru

[все новости](#)

 [ГОСТ Р ИСО/МЭК 15408-1](#)
805 Кб